

Компания ЦЕНТАЛ специализируется на разработке, производстве и ремонте гидравлических цилиндров.

## Предложение о сотрудничестве

Уважаемые господа, компания ЦЕНТАЛ – один из лидеров в производстве и поставках гидроцилиндров и аутригерных опор в Нижегородском регионе, активно развивающаяся на протяжении 7 лет. В процессе производства гидравлического оборудования нами используются материалы и комплектующие как отечественного, так и европейского производства. Собственное конструкторское бюро позволяет инженерам-конструкторам разрабатывать индивидуальные нестандартные решения под конкретного заказчика. Ключевой задачей компании является качество выпускаемой продукции, поэтому все гидравлическое оборудование проходит обязательные испытания и контроль ОТК. На гидроцилиндры и аутригерные опоры предоставляется гарантия качества 1 год. Продукция компании ООО «ЦЕНТАЛ» отвечает современным требованиям и соответствует техническим регламентам и стандартам ГОСТ.

Ваш профессионализм плюс наш разносторонний опыт и знания в области производства гидравлического оборудования позволят Вам решать конкретные производственные задачи быстро и наиболее экономично.

С уважением и наилучшими пожеланиями,

ООО «ЦЕНТАЛ»

Осипов Артем

[a.osipov@cental.su](mailto:a.osipov@cental.su),

+7(910) 887-07-40

+7(831) 262-10-66 доб.161

# Габаритные чертежи. Блок гидроцилиндров

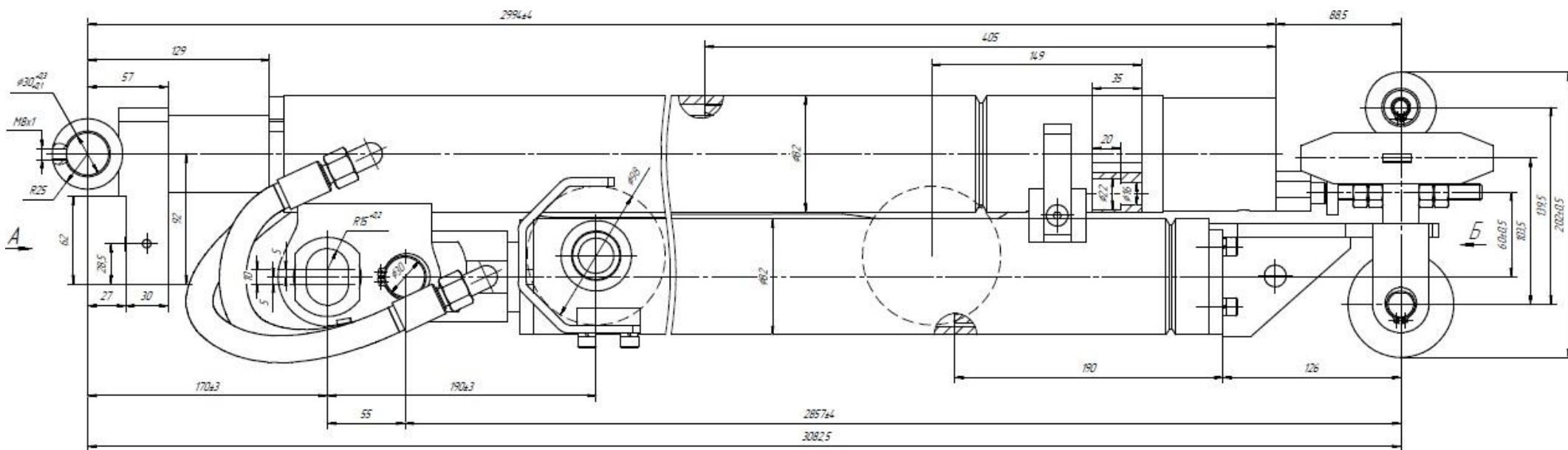
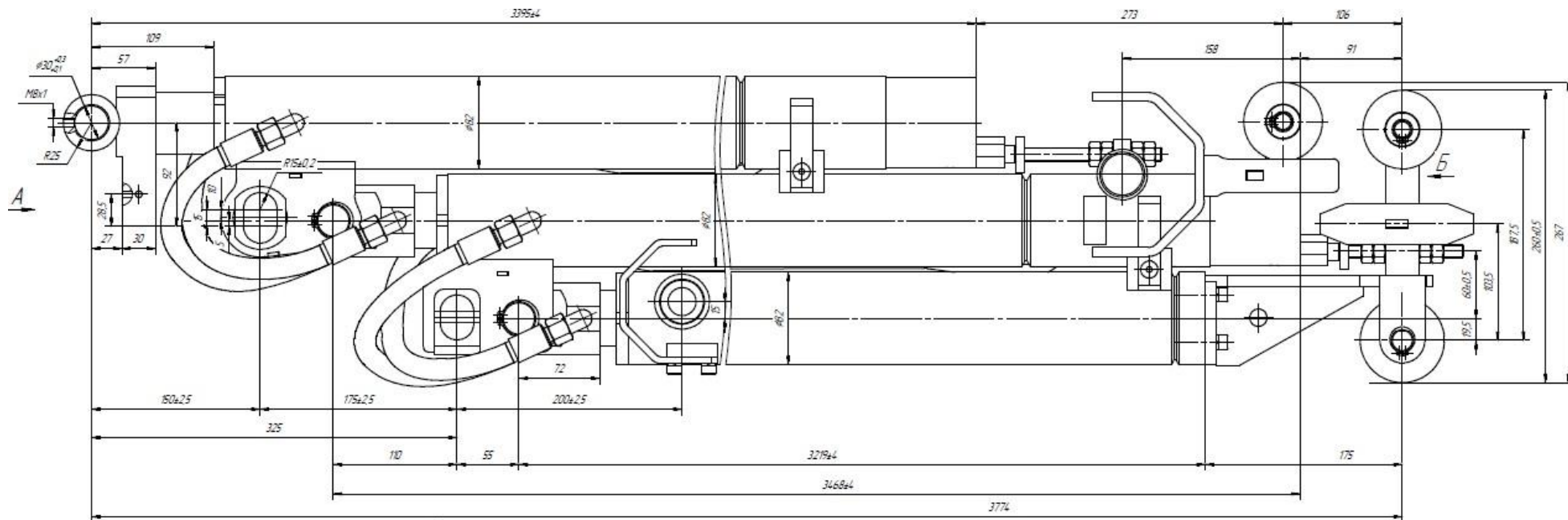



**Габаритные чертежи. Гидроцилиндры Аутригерные до 12 тонн полной массы.**

GA 07050.373.114

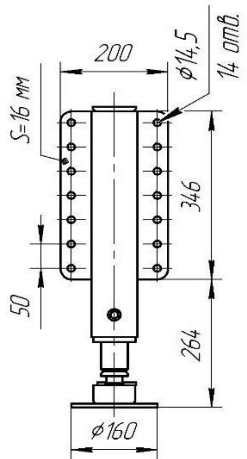

GA 07050.373.115

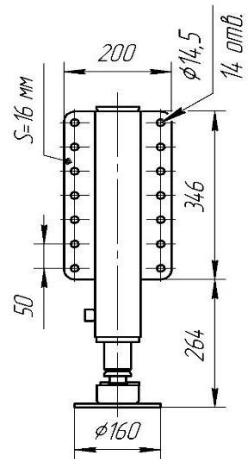

GA 07050.373.116

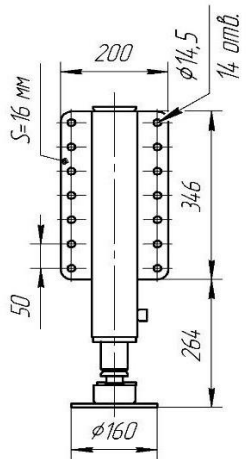

GA 07050.373.111

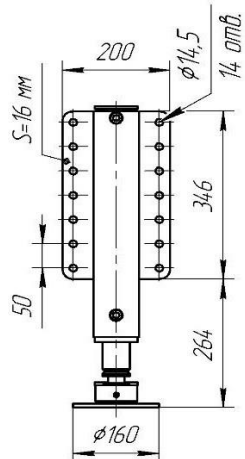

GA 07050.373.211

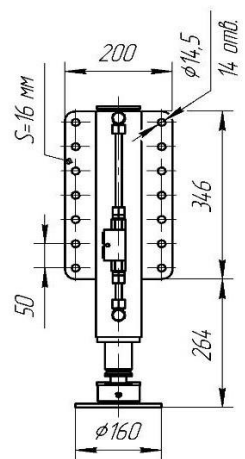

GA 07050.373.311

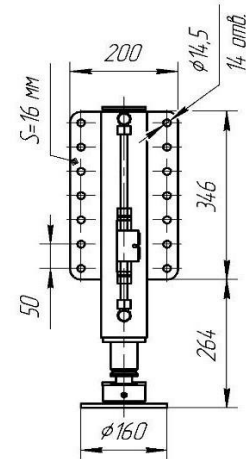

GA 07050.373.411

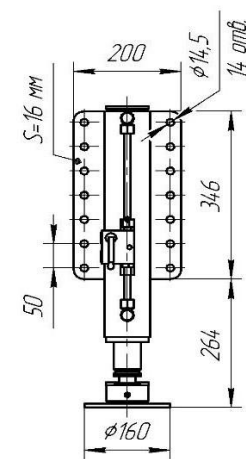

GA 07050.373.511

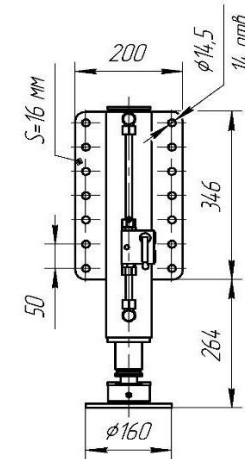

GA 07050.373.144

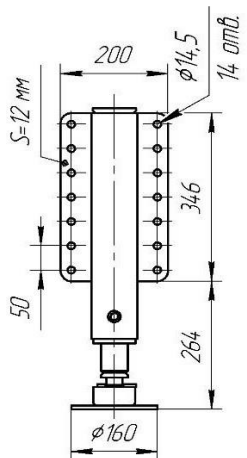

GA 07050.373.145

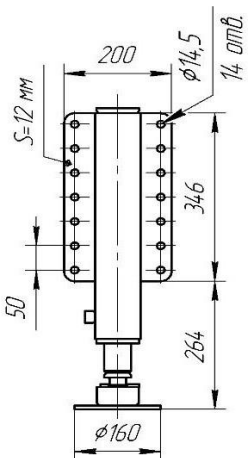

GA 07050.373.146

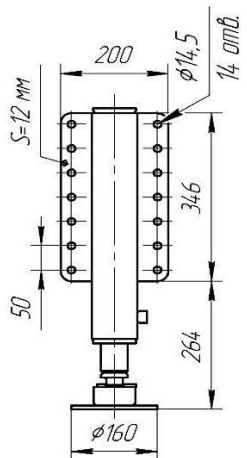

GA 07050.373.141

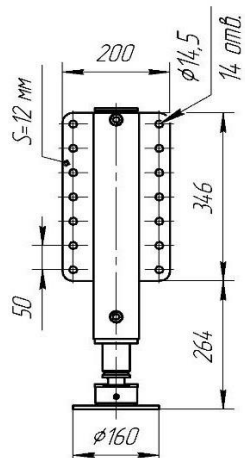

GA 07050.373.241

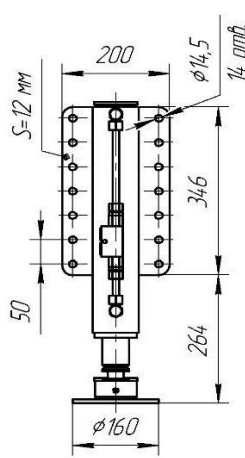

GA 07050.373.341

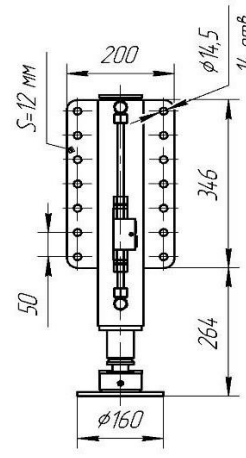

GA 07050.373.441

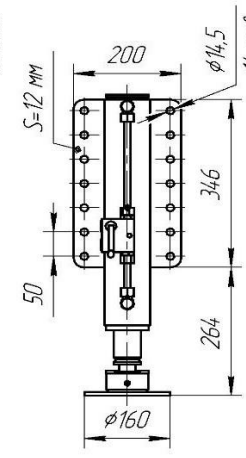

GA 07050.373.541

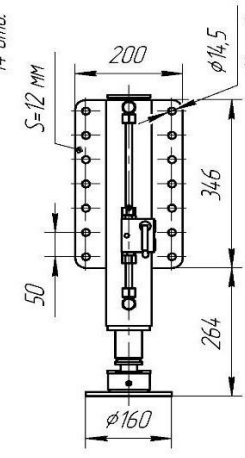

**Габаритные чертежи. Гидроцилиндры Аутригерные свыше 12 тонн полной массы.**

GA 09070.480.201

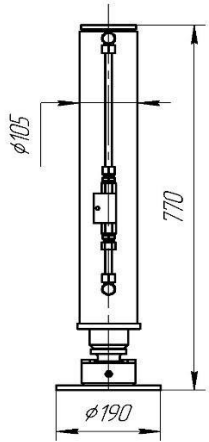

GA 09070.480.301

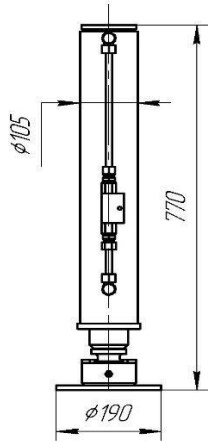

GA 09070.480.231

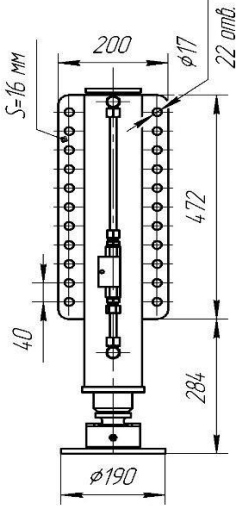

GA 09070.480.331

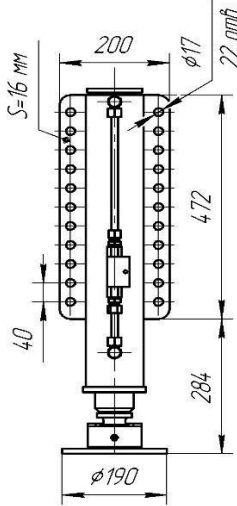

GA 09070.330.221

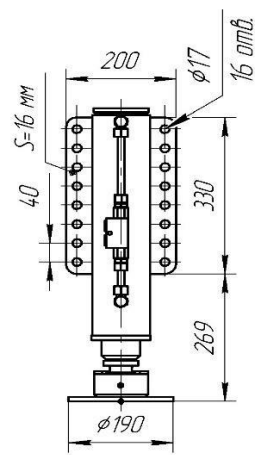

GA 09070.330.321

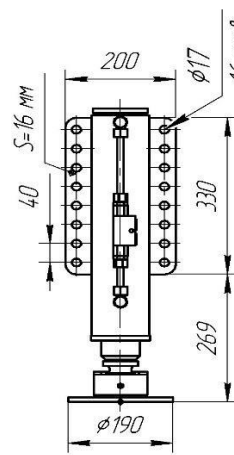

GA 09070.330.421

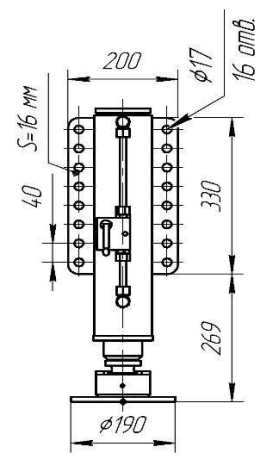

GA 09070.330.521

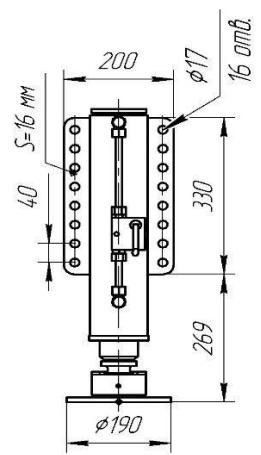

GA 09070.330.111.75

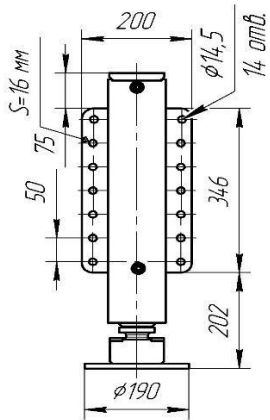

GA 09070.330.211.75

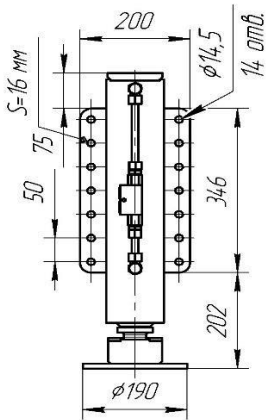

GA 09070.330.311.75

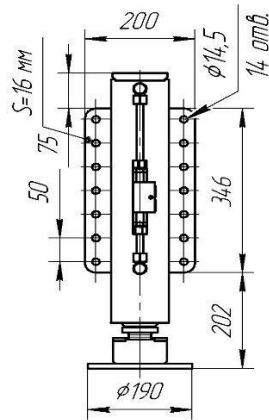

# Каталог исполнений. Гидроцилиндры поршневые

GR 12060.1000.01

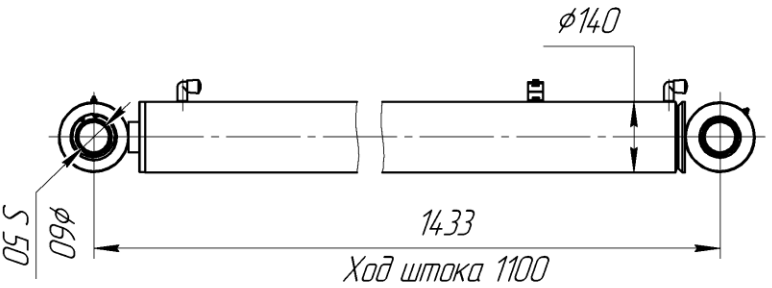

GR 09040.450.331

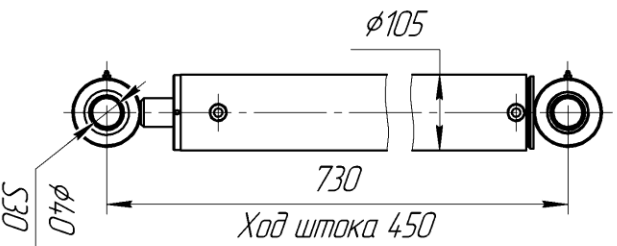

GR 8040.450.331

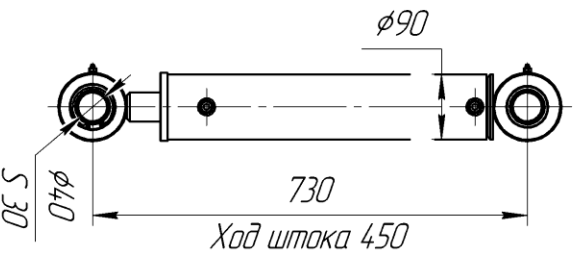

GR 8040.245.331

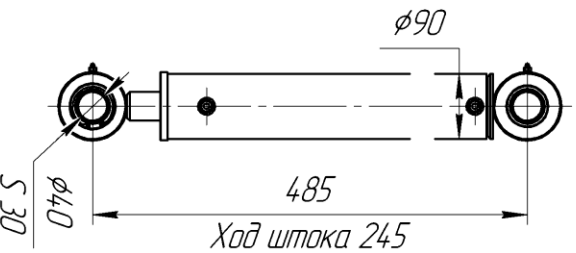

GR 08040.245.311

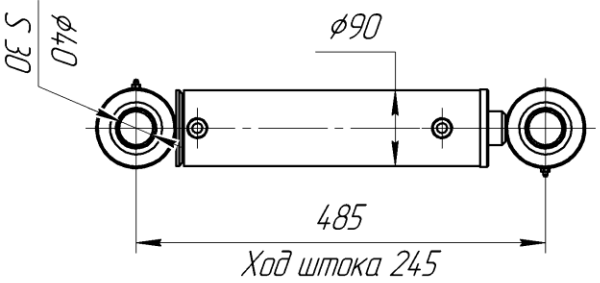

GR 08040.600.331

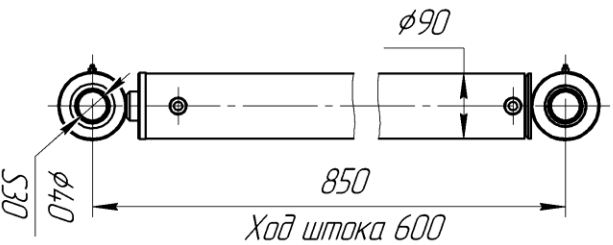

GR 7050.1300.361

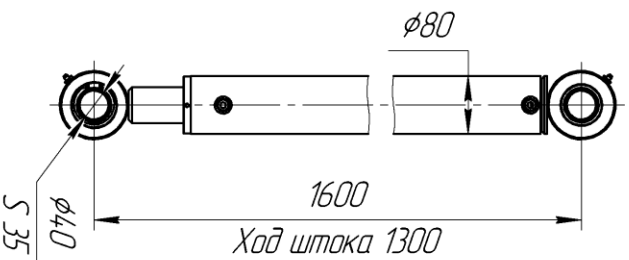

GR 07050.1300.373

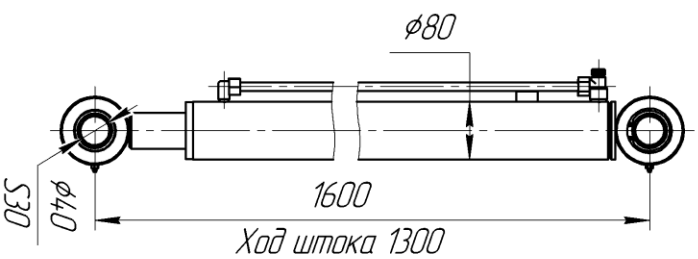

Инв. № подл.	Подп. и дата	Взам. инв. №	Инв. № дцкл.	Подп. и дата	Справ. №	Перв. примен.
--------------	--------------	--------------	--------------	--------------	----------	---------------

1	Глушин	16.02.98
Изм./Лист	№ докум.	Подп.
Разраб.	Мельников	31.01.98
Проект		
Одобрено		
Начерт.		
Чит.	Демидов	17.09.98

GR КИ

Гидроцилиндры поршневые  
Каталог исполнений

ЦЕНТАЛ

Копирбан

Формат А3

Инд. № подл.	Подп. и дата	Взам. инв. №	Инд. № дцкл.	Подп. и дата

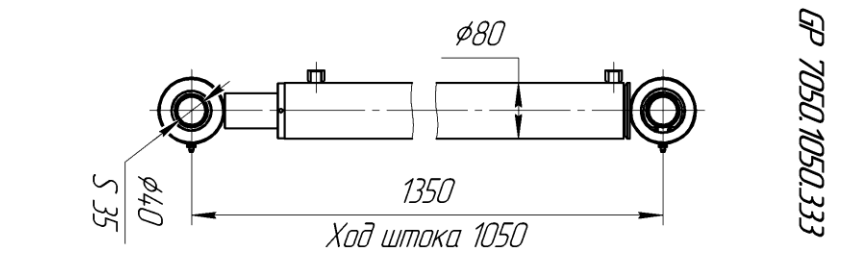

GP 7050.1050.333

GP 07050.1000.393.У1

GP 07050.800.393.У1

GP 07050.610.01

GP КИ

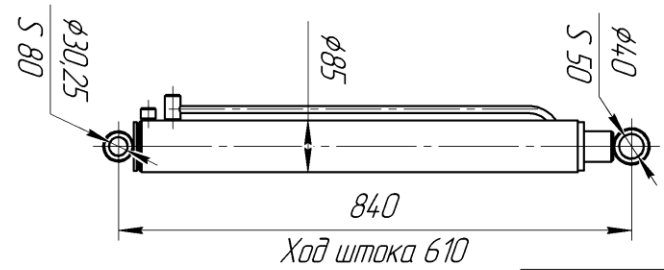
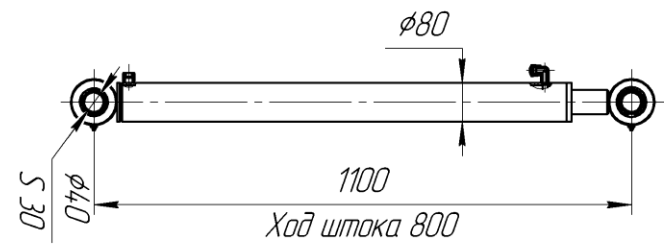
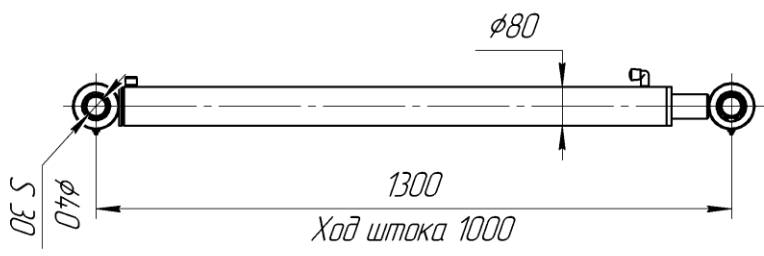

GP 07050.510.01

GP 07045.3500.С4.2

GP 7045.3000.С4.2

GP 7045.3000.С2.1

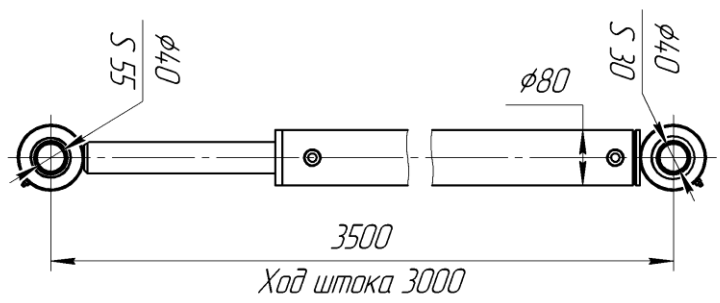
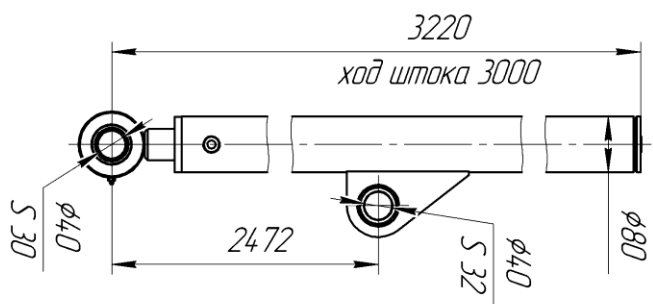
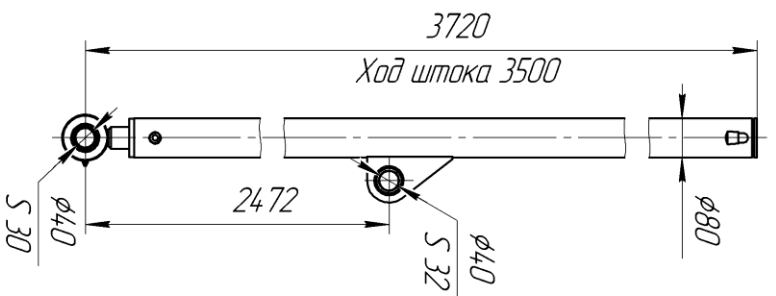
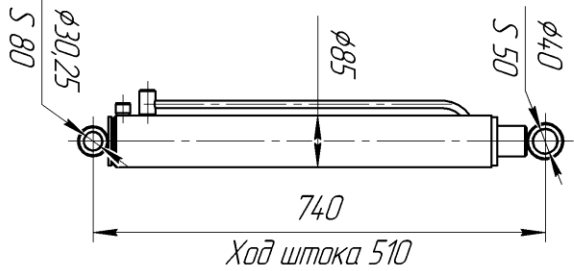

Изм.	Лист	№ докум.	Подп.	Дата	GP КИ	Формат А3	Лист 2

Копировать



Инв. № подл.	Подп. и дата	Взам. инв. №	Инв. № дц/бл.	Подп. и дата

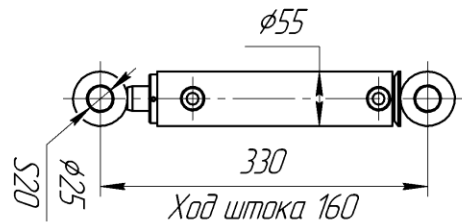

GP 04025.160.111

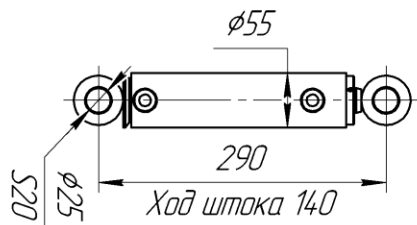

GP 04025.140.111

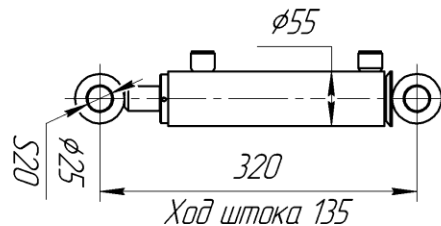

GP 04025.135.111

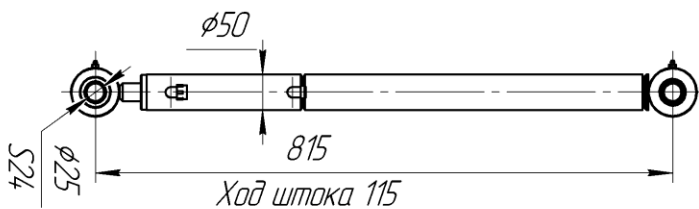

GP 04025.115.321

Изм.	Лист	№ докум.	Подп.	Дата

Копирдан

GP KI

Формат А3

Лист
4

GP KI

# Каталог исполнений аутригерных балок.

FGBA.01.1800.XX

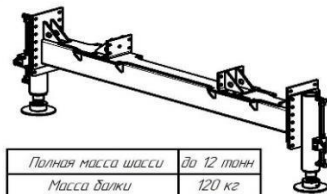
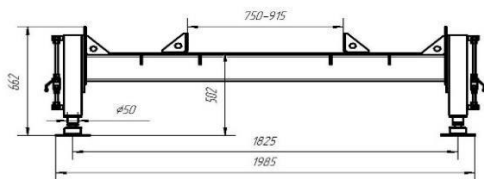

Полная масса шасси	до 12 тонн
Масса балки	120 кг

FGBA.01.3400.XX

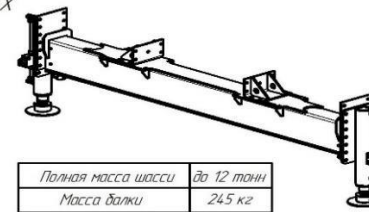
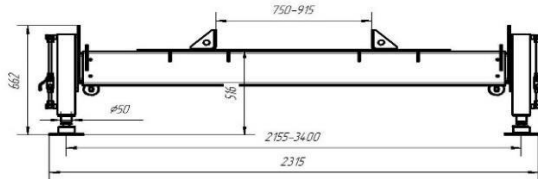

Полная масса шасси	до 12 тонн
Масса балки	245 кг

FGBA.01.2200.XX

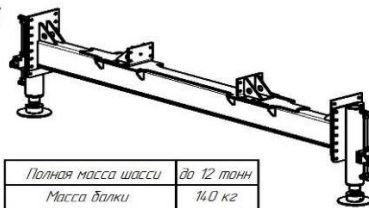
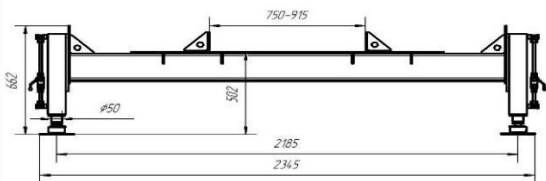

Полная масса шасси	до 12 тонн
Масса балки	140 кг

FGBA.05.4500.XX

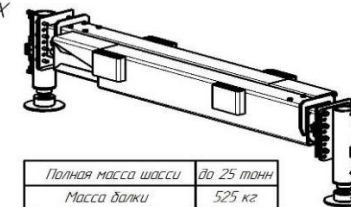
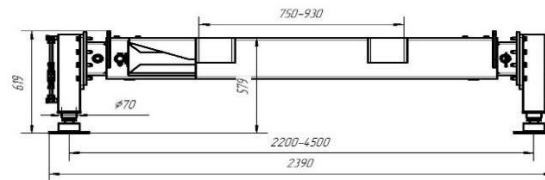

Полная масса шасси	до 25 тонн
Масса балки	525 кг

FGBA.05.2200.XX

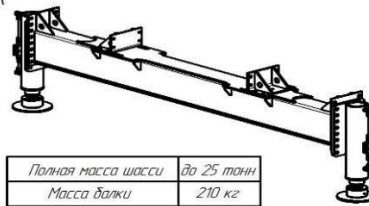
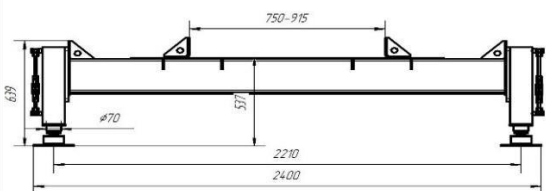

Полная масса шасси	до 25 тонн
Масса балки	210 кг

FGBA.10.4500.XX

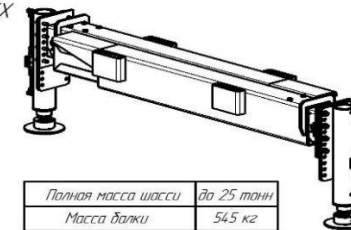
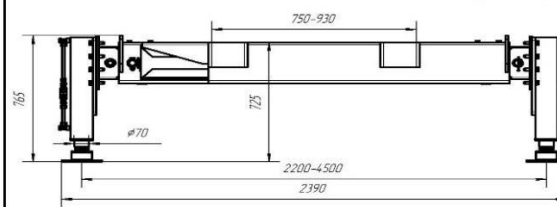

Полная масса шасси	до 25 тонн
Масса балки	545 кг

FGBA.10.2200.XX

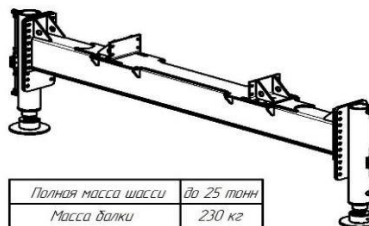
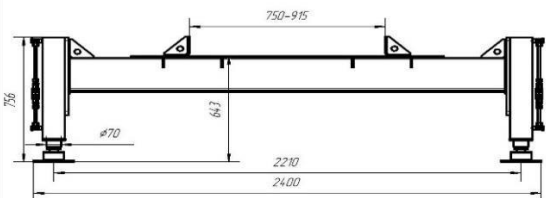

Полная масса шасси	до 25 тонн
Масса балки	230 кг

Тип балки	Тип ГЦ
FGBA.01	GA 07050.373
FGBA.05	GA 09070.330
FGBA.10	GA 09070.480

Исполнение XX	Комплектация
00	без гидрозамка
01	автоматический г/з
02	ручной г/з

Изм.	Лист	№ докум.	Подп.	Дата
Разраб.		Гущин		05.04.19
Проб.				
Н.контр.				
Утв.				

FGBA КИ

Каталог исполнений  
Аутригерные балки

Лит.	Лист	Листов
		1
ЦЕНТАЛ		